



**INVERTOROVÉ TEPELNÉ ČERPADLO  
model - MR. ECO**

**UŽÍVATEĽSKÁ PRÍRUČKA**

# Obsah

<b>A. Úvod</b>	1
<b>B. Bezpečnostné opatrenia</b>	2
1. Varovanie / výstraha	2
2. Upozornenie	3
3. Bezpečnosť	3
<b>C. Základné informácie</b>	4
1. Preprava	4
2. Príslušenstvo	4
3. Popis	5
4. Prevádzkový rozsah	5
5. Predstavenie rôznych režimov	5
6. Technické parametre	6
7. Rozmery	7
<b>D. Inštalačné pokyny</b>	8
1. Podmienky pre inštaláciu	8
2. Zapojenie	9
3. Schéma elektrického zapojenia	9
4. Odkazy na ochranu zariadení a špecifikáciu káblov	10
<b>E. Prevádzkové pokyny</b>	10
1. Kľúčové funkcie	10
2. Prevádzkové inštrukcie	11
<b>F. Testovanie</b>	12
1. Skontrolujte tepelné čerpadlo pred použitím	12
2. Metódy úniku plynu	12
3. Kontrola pri spustení t.č.	13
<b>G. Údržba</b>	13
<b>H. Odstraňovanie problémov pre bežné poruchy</b>	14
<b>I. Pripojenie ovládania cirkulačného čerpadla</b>	17
<b>J. Prevádzka Wi-Fi (Doplnok)</b>	22

## A. Úvod

---

Ďakujeme, že ste si kúpili tepelné čerpadlo Mr. Eco.

Invertorové tepelné čerpadlo Mr. Eco je navrhnuté pre energeticky úsporný ohrev vody vo Vašom bazéne a je v súlade s vysokými ekologickými požiadavkami.

Veríme, že toto tepelné čerpadlo splní Vaše očakávania.

Pred inštaláciou tepelného čerpadla si pozorne prečítajte užívateľskú príručku a uchovajte si ju pre prípadnú potrebu k nahliadnutiu v budúcnosti. V príručke sú uvedené niektoré dôležité pokyny pre inštaláciu, prevádzku a údržbu, ktorými je potrebné sa riadiť.

## B. Bezpečnostné opatrenia

---

V tejto príručke a aj na tepelnom čerpadle sú uvedené dôležité bezpečnostné odkazy. Prečítajte si a dodržiavajte ich.

**V tepelnom čerpadle sa používa ekologické chladivo R32.**

### 1. Varovanie / výstraha

---



Značka VAROVANIE označuje nebezpečenstvo. Upozorňuje na postup, praktiky a podobne, ktoré, ak nebudú správne vykonané alebo nedodržiavané, môžu mať za následok zranenie osôb alebo zranenie tretích osôb. Tieto príznaky sú zriedkavé, ale sú mimoriadne dôležité!

	a. Držte tepelné čerpadlo mimo dosahu ohňa.
	b. Tepelné čerpadlo musí byť umiestnené na dobre vetranom mieste; Vnútorový alebo uzavretý priestor nie je pre inštaláciu povolený.
	c. Opravu a likvidáciu musí vykonať vyškolený servisný personal.
	d. Pred zváraním musí byť system kompletne vysatý. Zváranie môže vykonávať iba odborný personal v servisnom stredisku.

## 2. Upozornenie

---

- a. Prečítajte si prosím nasledovné inštrukcie ešte pred inštaláciou, použitím, alebo údržbou.
- b. Inštalácia musí byť vykonaná iba kvalifikovaným personálom podľa tohto manuálu.
- c. Po inštalácii sa musí vykonať skúška tesnosti.
- d. Neumiestňujte látky, ktoré blokujú prúdenie vzduchu v blízkosti vstupnej alebo výstupnej oblasti, inak sa zníži alebo dokonca zastaví účinnosť tepelného čerpadla.
- e. Nastavte správnu teplotu, aby ste dosiahli príjemnú teplotu vody, aby ste zabránili prehriatiu alebo prechladeniu.
- f. Aby sa optimalizoval vykurovací efekt, nainštalujte prosím na potrubia medzi bazénom a tepelným čerpadlom tepelnú izoláciu a na bazén použite odporúčaný kryt.
- g. Pripojovacie potrubie bazéna a tepelného čerpadla by malo byť  $\leq 10$  m.
- h. Okrem metód odporúčaných výrobcom nepoužívajte žiadne metódy na urýchlenie procesu odmrazovania alebo čistenie matných častí.
- i. Ak je potrebná oprava, obráťte sa na najbližšie predajné/servisné stredisko. Proces opravy musí byť striktné v súlade s príručkou. Všetky opravy vykonávané neprofesionálnou osobou sú zakázané.
- j. Nepoužívajte ani neskladujte v blízkosti tepelného čerpadla horľavý plyn alebo kvapaliny, ako sú riedidlá, farby a palivo, aby ste sa vyhli požiaru.

## 3. Bezpečnosť

---

- a. Hlavný vypínač napájania držte mimo dosahu detí.
- b. Ak počas prevádzky dôjde k výpadku el. napájania a neskôr sa el. napájanie obnoví, tepelné čerpadlo sa automaticky spustí.
- c. Počas búrok vypnite hlavný napájací zdroj, aby ste predišli poškodeniu stroja bleskom.
- d. Pred údržbou alebo opravou tepelného čerpadla plneného plynom R32 sa musí vykonať bezpečnostná prehliadka, aby sa minimalizovalo riziko.
- e. Inštalácia a akékoľvek opravy by sa mali vykonávať na mieste s dobrým vetraním.  
Zdroj zapaľovania je počas činnosti zakázaný.
- f. Ak počas procesu inštalácie dôjde k úniku plynu R32, musia sa okamžite zastaviť všetky činnosti a zavolať servisné stredisko.

## C. Základné informácie

---

### 1. Preprava

---

- a. Pri akejkoľvek manipulácii a pri preprave musí byť tepelné čerpadlo v polohe ako je zobrazené na obrázku.

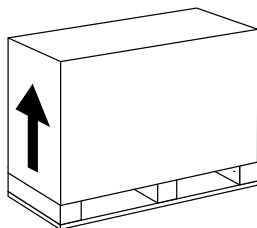

- b. Nedvíhajte za šróbenia (Titánový tepelný výmenník sa týmto môže poškodiť)



### 2. Príslušenstvo

---

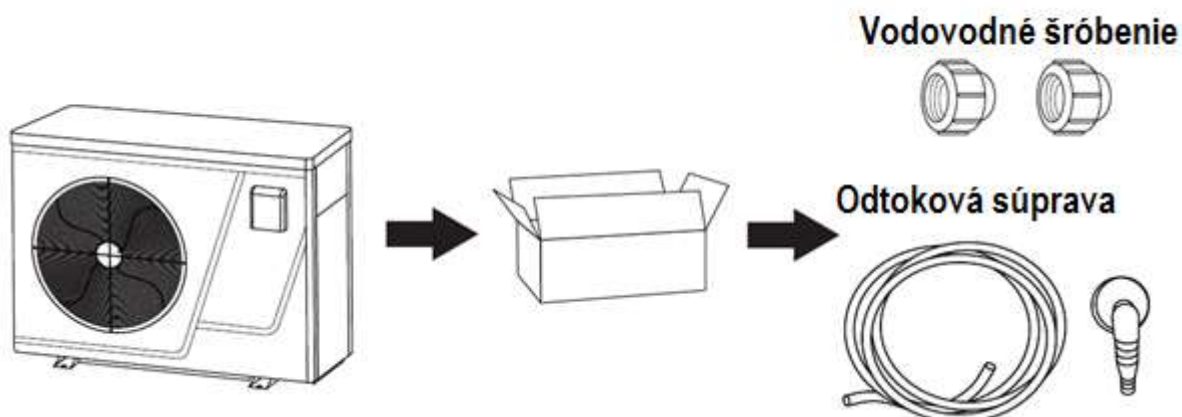

**Pripojenie súpravy na odtok kondenzátu:**

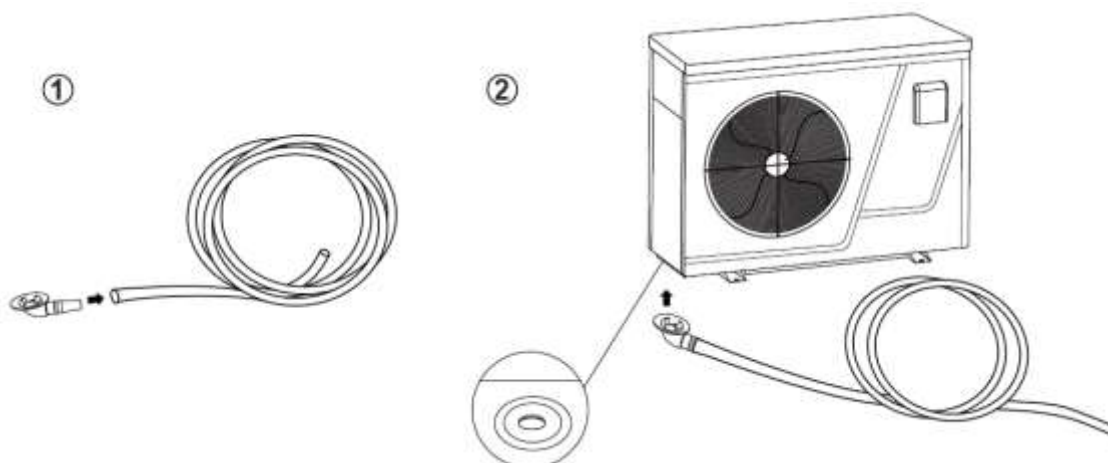

### 3. Popis

---

- a. DC invertorový kompresor
- b. EEV Technology
- c. Odmrazovanie spätného cyklu so 4-cestným ventilom
- d. Vysoko účinný krútený titánový výmenník tepla
- e. Ochrana pred vysokým a nízkym tlakom
- f. Hladký nábeh a široký rozsah napätia
- g. Stabilný invertorový riadiaci systém

### 4. Prevádzkový rozsah

---



Nastavte teplotu vody v bazéne efektívne a hospodárne, pre Vaše pohodlie.

Tepelné čerpadlo môže fungovať v rozmedzí teplôt vzduchu  $-10^{\circ}\text{C}$  až  $43^{\circ}\text{C}$ , ideálny prevádzkový rozsah (pracovný – kedy tepelné čerpadlo efektívne funguje) je v teplotnom rozmedzí vzduchu  $15^{\circ}\text{C}$  a  $25^{\circ}\text{C}$ .

### 5. Predstavenie rôznych režimov

---

- a. Tepelné čerpadlo má dva režimy: Rýchly (Boost) a Tichý (Silence).
- b. Majú rôzny účinok za rôznych podmienok.

Ikona	Režim	Účinok
	Rýchly (Boost)	Kapacita ohrevu: 20% až 100% kapacity Inteligentná optimalizácia Rýchly ohrev
	Tichý (Silence)	Kapacita ohrevu: 20% to 80% kapacity Úroveň hlučnosti: 3dB (A) nižšia ako Boost mód

## 6. Technické parametre

Model	EPNC07	EPNC09	EPNC13	EPNC16	EPNC20	EPNC24
<b>PODMIENKY TEPELNÉHO VÝKONU: Vzduch 27°C/ Voda 27°C/ Vlhkosť. 80%</b>						
Tepelný výkon (kW)	7.0	9.0	13.0	16.0	20.2	24.2
COP rozsah	6~10.1	6.2~10.5	6.3~10.8	6.2~10.7	6.2~10.8	6.3~10.8
<b>PODMIENKY TEPELNÉHO VÝKONU: Vzduch 15°C/ Voda 26°C/ Vlhkosť. 70%</b>						
Tepelný výkon (kW)	5.0	6.5	9.0	11.0	14.0	16.0
COP rozsah	4.3~6.3	4.2~6.5	4.5~6.2	4.3~6.6	4.2~6.5	4.5~6.6
<b>TECHNICKÉ ŠPECIFIKÁCIE</b>						
Odporúčaný objem bazéna (m <sup>3</sup> )*	15~30	20~45	35~65	40~75	50~90	60~110
Prevádzková teplota vzduchu (° C)	0°C~43°C					
Napájanie	230V 1Ph					
Menovitý príkon (kW)	1.00~5.06	1.21~6.73	1.76~8.70	2.17~11.12	2.61~14.16	3.13~16.56
Hlučnosť pri vzdialenosti 10m dB(A)	19.8~31.2	21.6~33.5	23.9~34	26.2~37.3	26.3~38.1	26.9~38.7
Odporúčaný prietok vody (m <sup>3</sup> /h)	2~4	3~5	4~6	6~8	7~10	10~12
Pripojenie (mm)	50					

### Poznámky:

Tepelné čerpadlo je schopné fungovať normálne pri teplote vzduchu -10 ° C + 43 ° C, mimo tohto rozsahu nebude zaručená účinnosť. Berte do úvahy, že výkon a parametre tepelného čerpadla sú za rôznych podmienok rôzne.

Súvisiace parametre sa môžu pravidelne upravovať z dôvodu technického vylepšenia bez ďalšieho upozornenia. Podrobnosti nájdete na typovom štítku.



## 7. Rozmery

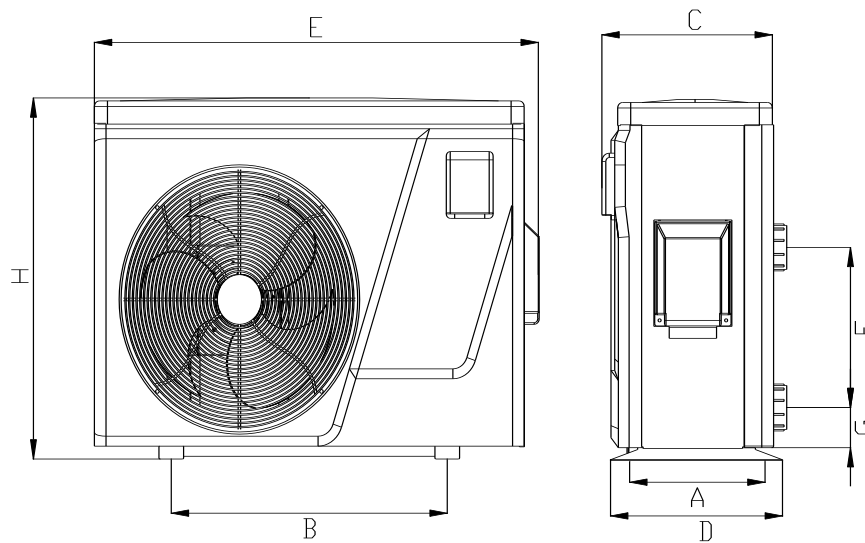

Rozmer (mm) / Označenie / Model	A	B	C	D	E	F	G	H
<b>EPNC07</b>	324	560	347	349	903	310	74	654
<b>EPNC09</b>	324	560	347	349	903	250	74	654
<b>EPNC13</b>	324	560	347	349	903	320	74	654
<b>EPNC16</b>	324	590	347	349	991	350	74	654
<b>EPNC20</b>	324	590	347	349	991	350	74	754
<b>EPNC24</b>	395	590	415	420	990	460	74	757

※Vyššie uvedené údaje môžu byť zmenené bez predchádzajúceho upozornenia.

Poznámka: Vyššie je uvedená tabuľka so špecifikáciou rozmerov; je informatívna pre inštaláciu a usporiadanie. Výrobok je predmetom pravidelných úprav s cieľom vylepšenia, skutočné údaje môžu byť zmenené bez predchádzajúceho upozornenia.

## D. Inštalčné pokyny

---

### 1. Pripomienky pre inštaláciu

---

Inštaláciu tepelného čerpadla smie vykonávať iba odborný personál. Užívateľia nie sú kvalifikovaní na vlastnú inštaláciu, mohlo by dôjsť k poškodeniu tepelného čerpadla a ohrozeniu ich bezpečnosti.

#### a. Umiestnenie a odstupy

 Invertorové tepelné čerpadlo by malo byť inštalované na dobrom vetranom mieste v blízkosti bazéna.

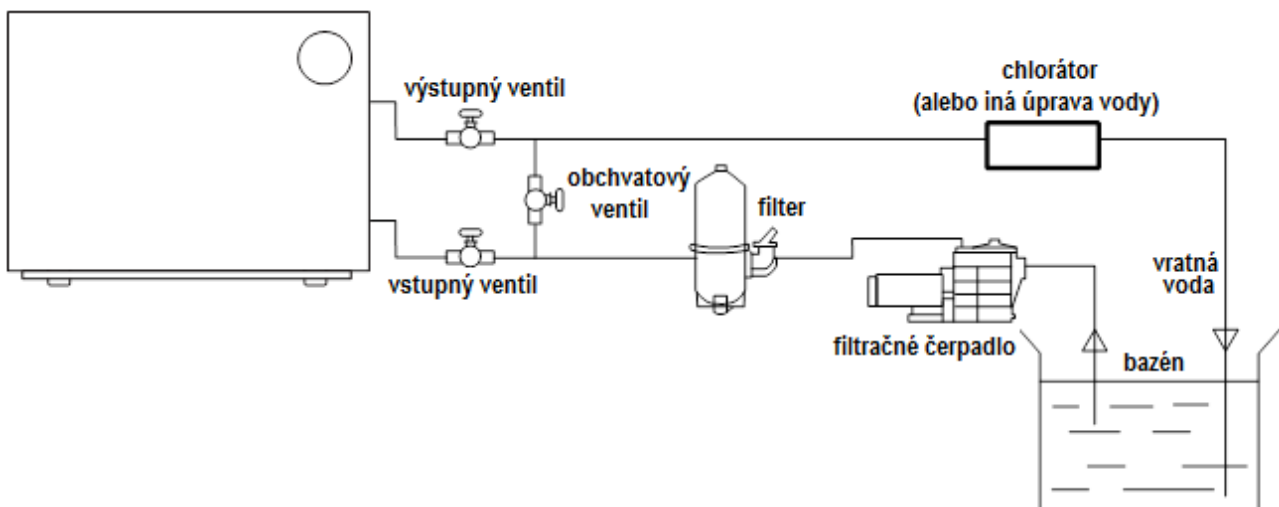
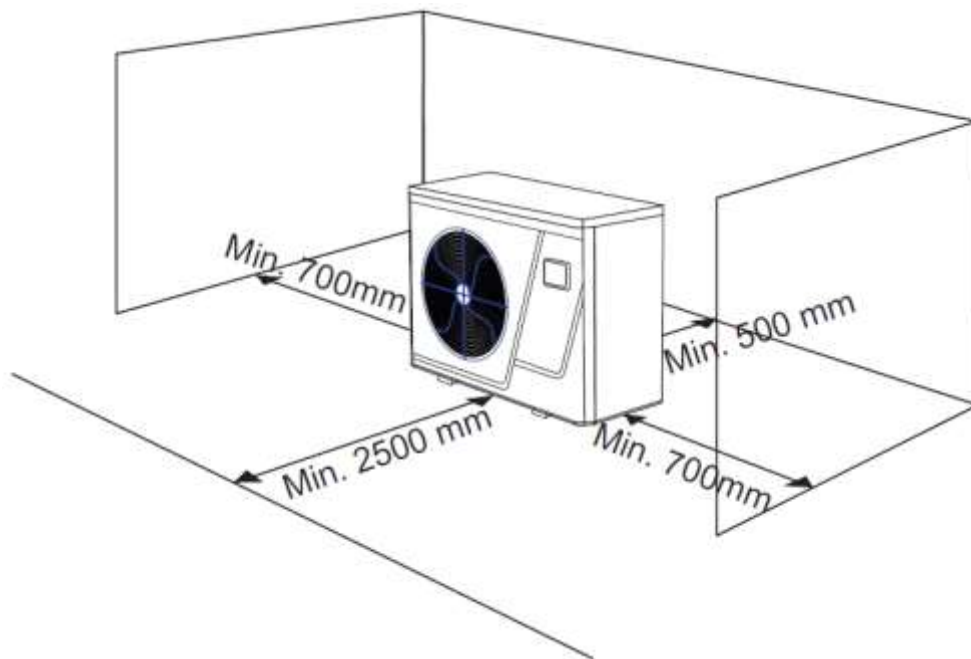

- 1) Rám musí byť pripevnený skrutkami (M10) k betónovému základu alebo konzolám. Betónový základ musí byť pevný, konzola musí byť dostatočne silná a protikorózne ošetrená.
- 2) Neumiestňujte predmety blokujúce prúdenie vzduchu v blízkosti vstupu alebo výstupu a do 50 cm za tepelným čerpadlom, inak sa zníži alebo dokonca zastaví účinnosť tepelného čerpadla.
- 3) Tepelné čerpadlo potrebuje byť pripojené na cirkulačné čerpadlo bazéna (dodáva užívateľ). Odporúčaná špecifikácia prietoku čerpadla: pozrite technický parameter, max. zdvih  $\geq 10\text{m}$ .
- 4) Keď je tepelné čerpadlo v chode, zospodu bude odchádzať kondenzovaná voda, venujte jej pozornosť. Priložte odtokovú dýzu (súčasť príslušenstva) k otvoru a dobre ju zacvaknite. Potom pripojte hadicu na odtok kondenzovanej vody.

#### b. Pripojenie vodovodného potrubia

Na prípojky prívodu a odvodu vody sa nemôžu inštalovať hadice. Tepelné čerpadlo musí byť pripojené pomocou tvrdých potrubí!

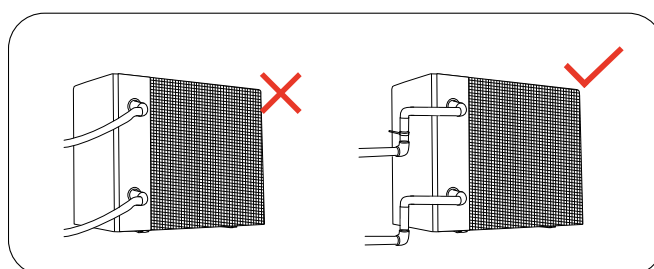

## 2. Zapojenie

- a. Pripojte tepelné čerpadlo k príslušnému zdroju napájania, napätie by malo zodpovedať menovitému napätiu tepelného čerpadla.
- b. Tepelné čerpadlo dobre uzemnite.
- c. Zapojenie musí vykonať odborný technik podľa schémy zapojenia.
- d. Prúdový chránič nastavte podľa miestneho predpisu pre zapojenie (vypínací prúd  $\leq 30\text{ mA}$ ).
- e. Vedenie napájacieho a signálneho kábla by malo byť usporiadané oddelene, nemali by sa navzájom ovplyvňovať.

## 3. Schéma elektrického zapojenia

Pre napájanie: 230V 50Hz

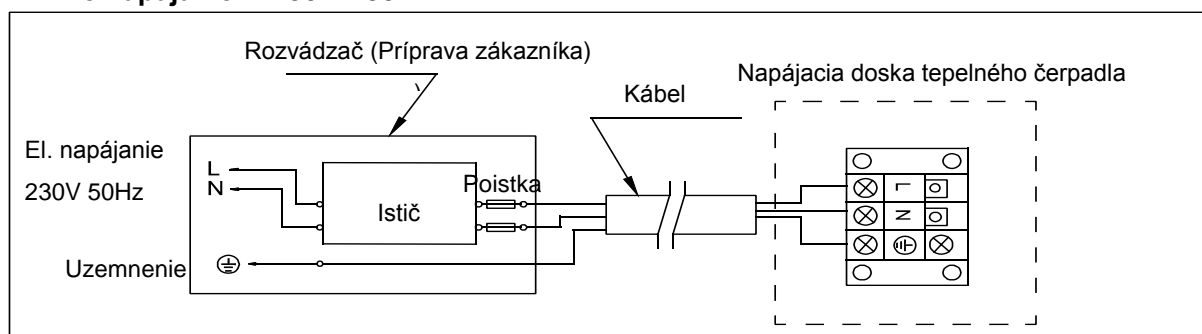

#### 4. Odkazy na ochranu zariadení a špecifikáciu káblov

MODEL		EPNC07	EPNC09	EPNC13	EPNC16	EPNC20	EPNC24
Prúdový chránič	Menovitý prúd (A)	8	9.5	15	20.5	23.5	25
	Vypínací prúd (mA)	30	30	30	30	30	30
Poistka (A)		8	9.5	15	20.5	23.5	25
Napájací kábel (mm <sup>2</sup> )		3x1.5	3x1.5	3x2.5	3x4	3x6	3x6
Signálny kábel (mm <sup>2</sup> )		3x0.5	3x0.5	3x0.5	3x0.5	3x0.5	3x0.5

※Vyššie údaje môžu byť zmenené bez predchádzajúceho upozornenia.

**Poznámka:** Údaje vyššie sa vzťahujú na napájací kábel ≤ 10m. Ak je napájací kábel > 10m, priemer drôtov musí byť väčší. Signálny kábel môže byť do dĺžky 50m max.

## E. Prevádzkové pokyny

### 1. Kľúčové funkcie

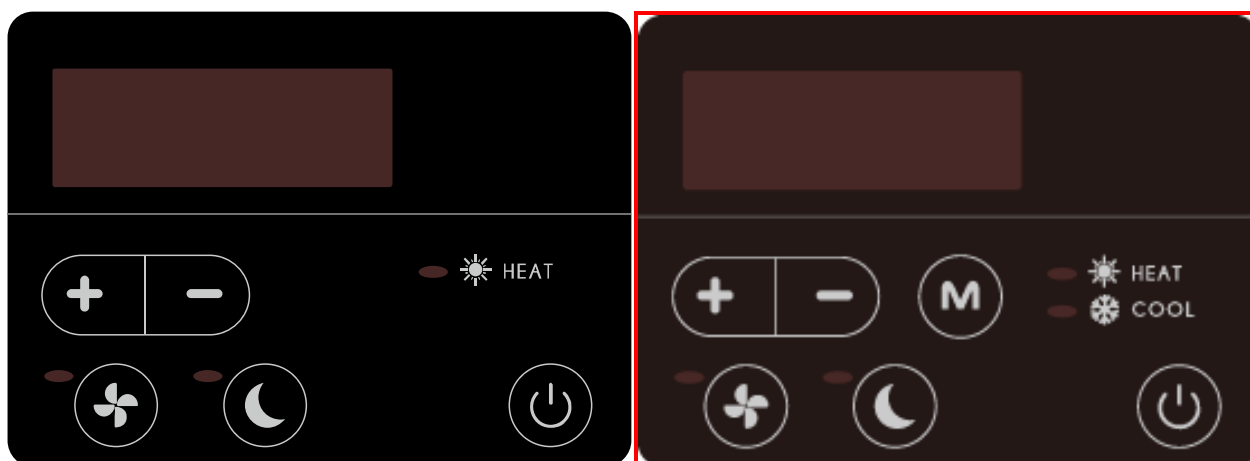

Symbol	Funkcia
	Zapnutie/Vypnutie On/Off
	<b>Ohrev/Chladenie/Auto mód</b>
	Stlačte pre zapnutie rýchleho Boost módu
	Stlačte pre zapnutie tichého Silence módu
	Nastavenie a zobrazenie teploty <b>v rozsahu 18~40°C</b>

#### Upozornenie:

Ovládač má funkciu pamäte vypnutia (pamätá si údaje pred vypnutím).

## 2. Prevádzkové inštrukcie

---

### a. Zapnutie a vypnutie

Press  to power on or power off machine.

### b. Nastavenie teploty

Stlačte  na zobrazenie a nastavenie teploty.

### c. Výber režimu - módu

Ohrev / Chladenie / Auto.

Stlačte  na výber módu – ohrev, chladenie, Auto.

V móde ohrevu:  □ ikona svietí.

V móde chladenia:  □ ikona svietí.

Automatický mód: Obidve ikony  □ aj  □ svietia.

### d. Výber pre Silence/Boost mód





Stlačte  na štart Boost módu, ikona sa rozsvieti.

Stlačte  na štart Silence módu, ikona sa rozsvieti. (Prednastavený je Boost mód)

Zvoľte boost mode  na započatie ohrevu.

### e. Odmrazenie

1. Automatické odmrázovanie: Keď sa zariadenie automaticky rozmrazuje, ikona  bude blikať a po dokončení sa vráti do predchádzajúceho pracovného režimu.

2. Nútené odmrázovanie: Ak tepelné čerpadlo ohrieva a kompresor je v chode nepretržite 10 minút v móde ohrevu, stlačte  a  na ovládači súčasne a podržte 5 sekúnd, začne sa nútené odmrázovanie, ikona  bliká a začína sa odmrázovanie, keď blikanie  prestane, zastaví sa odmrázovanie.

(Poznámky: Interval medzi núteným odmrázovaním by mal byť viac ako 30 minút.)

### f. Kontrola prevádzkového stavu



1) Stlačte “” na 10 sekúnd, vstúpite do “kontrola prevádzkového stavu (running status checking)”.

2) Počas tejto doby sa na displeji bude striedavo zobrazovať stavový kód a jeho zodpovedajúca hodnota.

3) Skontrolujte stavový kód stlačením “”

4) Stlačte “” na ukončenie módu “kontrola prevádzkového stavu”.

5) Tabuľka pre kontrolu prevádzkového stavu:

Symbol	Obsah	Jednotka
C0	Teplota vody na vstupe	°C
C1	Teplota vody na výstupe	°C
C2	Vonkajšia teplota	°C
C3	Teplota plynu na výstupe	°C
C4	Teplota na rúrke vinutia výparníka	°C
C5	Teplota vratného plynu	°C
C6	Teplota chladiaceho vinutia	°C
C9	Teplota chladiacej mriežky	°C
C10	EEV uhol otvorenia	P

## F. Testovanie

---

### 1. Skontrolujte tepelné čerpadlo pred použitím

---

- Ventilačné zariadenie a vývody fungujú primerane a nie sú blokované.
- Inštalácia chladiaceho potrubia alebo komponentov v korozívnom prostredí je zakázaná.
- Skontrolujte elektrické vedenie podľa schémy elektrického zapojenia a uzemnenia.
- Dvakrát potvrdte, že hlavný vypínač zariadenia by mal byť vypnutý.
- Skontrolujte prívod a výstup vzduchu.

### 2. Metódy detekcie úniku plynu

---



- Kontrola úniku plynu je v uzavretých priestoroch zakázaná.
- Počas kontroly úniku je zdroj zapaľovania zakázaný. Halogenová žiarovka (alebo akýkoľvek iný detektor používajúci otvorený oheň) sa nesmie používať.
- Na zisťovanie úniku plynu je možné použiť tekutiny, aké sa používajú u väčšiny chladív, ale je potrebné vyhnúť sa použitiu čistiacich prostriedkov obsahujúcich chlór, pretože chlór môže reagovať s chladivom a korodovať medené potrubie.

- d. Pred zváraním úplne vysajte systém. Zváranie môže vykonávať iba odborný personál v servisnom stredisku.
- e. Pokiaľ dôjde k úniku plynu, prestaňte tepelné čerpadlo používať a kontaktujte profesionálny personál v servisnom stredisku.

### 3. Kontrola pri spustení t.č.

---

- a. Užívateľ musí spustiť cirkulačné čerpadlo pred spustením tepelného čerpadla a vypnúť tepelné čerpadlo pred vypnutím cirkulačného čerpadla, inak sa tepelné čerpadlo môže poškodiť.
- b. Pred spustením tepelného čerpadla skontrolujte prípadné netesnosti na vodovodnej vetve.
- c. Z dôvodu ochrany tepelného čerpadla je toto vybavené funkciou oneskorenia spustenia, ventilátor sa pri zapnutí spustí o 1 minútu skôr ako kompresor a po vypnutí sa zastaví o 1 minútu neskôr ako kompresor.
- d. Po spustení tepelného čerpadla skontrolujte, či nevydáva neobvyklý hluk.

## G. Údržba

---



**“CUT OFF”** odpojte elektrické napájanie (zdroj) tepelného čerpadla pred čistením, kontrolou a opravou.

- 1. V zimnom období, keď sa nekúpete:
  - a. Odpojte napájanie, aby nedošlo k poškodeniu tepelného čerpadla.
  - b. Vypustite vodu zo tepelného čerpadla.
  - c. Pokiaľ tepelné čerpadlo nepoužívate, zakryte ho.



#### **!!Dôležité:**

Odšróbujte pripojenie na vstupe vody a nechajte vodu vytiecť.

*Ak by voda cez zimnú sezónu zamrzla, titánový výmenník tepla by sa mohol poškodiť.*

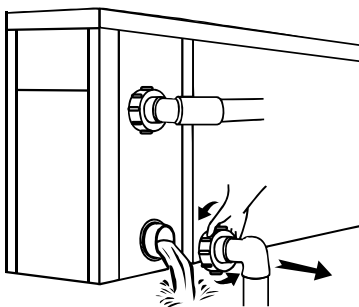

1. Vyčistíte tepelné čerpadlo bežnými čistiacimi prostriedkami alebo čistou vodou.  
NIKDY nepoužívajte benzín, riedidlá alebo podobné rozpúšťadlá.
2. Pravidelne kontrolujte skrutky, káble a pripojenia.
3. Ak je potrebná oprava alebo likvidácia, obráťte sa na autorizované servisné stredisko v okolí.
4. Nepokúšajte sa na zariadení pracovať sami. Nesprávne úkony môžu spôsobiť nebezpečenstvo.
5. Pred údržbou alebo opravou tepelného čerpadla, keď sa jedná o zásah pomocou plynu R32 je potrebné vykonať bezpečnostnú kontrolu.

## H. Odstraňovanie problémov pre bežné poruchy

---

### 1. Pokyny pre opravu

---



#### UPOZORNENIE:

- a. Ak je potrebná oprava alebo likvidácia, kontaktujte autorizované servisné stredisko v okolí.
  - b. Požiadavky na servisný personal
- c. Osoby, ktoré sa zúčastňujú na prácach s vniknutím do chladiaceho okruhu, by mali byť držiteľmi platného osvedčenia od akreditovaného hodnotiaceho orgánu, ktorý ich oprávňuje ako kompetentných na bezpečnú manipuláciu s chladivami v súlade s uznávanou špecifikáciou posudzovania.
  - d. Nepokúšajte sa na zariadení pracovať sami. Nesprávny úkon môže spôsobiť nebezpečenstvo.
  - e. Pri dopĺňaní plynu R32 a údržbe zariadenia striktno dodržiavajte požiadavky výrobcu. Táto kapitola sa zameriava na špeciálne požiadavky na údržbu tepelného čerpadla s plynom R32. Podrobný postup údržby je uvedený v technickej príručke.
  - f. Pred zváraním plyn úplne vysajte. Zváranie môže vykonávať iba odborný personal v servisnom stredisku.



## 2. Riešenie porúch

Porucha	Dôvod	Riešenie
<b>Tepelné čerpadlo nefunguje</b>	Nie je el. napájanie	Počkajte, kým sa obnoví napájanie
	Hlavný vypínač je vypnutý	Zapnite vypínač
	Vypálená poistka	Skontrolujte a vymeňte poistku
	Istič je vypnutý	Skontrolujte a zapnite istič
<b>Ventilátor beží, ale ohrev je nedostatočný</b>	Výparník je upchatý	Odstráňte nečistoty
	Výstup vzduchu je upchatý	Odstráňte nečistoty
	3 minúty oneskorený štart	Trpezlivo čakajte
<b>Displej vykazuje normálne zobrazenie, ale ohrev nejde</b>	Nastavená teplota je nízka	Nastavte správnu požad. teplotu
	3 minúty oneskorený štart	Trpezlivo čakajte

Ak vyššie uvedené riešenia nefungujú, obráťte sa na svojho inštalatéra s podrobnými informáciami a číslom modelu. Nepokúšajte sa to opraviť sami.

**Poznámka:** Ak nastanú nasledujúce podmienky, okamžite zastavte stroj, okamžite odpojte napájanie a kontaktujte svojho predajcu:

1. Nepresná činnosť spínača.
2. Často sa vypaľuje poistka, alebo často dochádza k vypadnutiu ističa.

### Ochrana a chybové hlásenia

NO.	Displej	Popis ochrany / chybového hlásenia
1	E3	Žiadna ochrana proti vode
2	E5	Napájací zdroj presahuje prevádzkový rozsah (nie je to porucha)
3	E6	Príliš vysoký rozdiel teplôt medzi vstupom a výstupom vody (nedostatočná ochrana prietoku vody)
4	Eb	Príliš vysoká alebo príliš nízka teplota okolia (nie je to porucha)
5	Ed	Pripomenka - proti zamrznutiu (nie je to porucha)

NO.	Displej	Popis ochrany / chybového hlásenia
1	E1	Ochrana proti vysokému tlaku
2	E2	Ochrana pred nízkym tlakom
3	E4	Ochrana trojfázovej sekvencie (platí iba pre tri fázy)
4	E7	Príliš vysoká alebo príliš nízka teplota na výstupe vody
5	E8	Vysokoteplotná ochrana plynu na výstupe
6	EA	Ochrana proti prehriatiu výmenníka tepla / Ochrana proti prehriatiu výparníka (iba pri režime chladenia)

NO.	Displej	Popis ochrany / chybového hlásenia
1	E1	Ochrana proti vysokému tlaku
2	E2	Ochrana pred nízkym tlakom
3	E4	Ochrana trojfázovej sekvencie (platí iba pre tri fázy)
4	E7	Príliš vysoká alebo príliš nízka teplota na výstupe vody
5	E8	Vysokoteplotná ochrana plynu na výstupe
6	EA	Ochrana proti prehriatiu výmenníka tepla / Ochrana proti prehriatiu výparníka (iba pri režime chladenia)
7	P0	Porucha komunikácie radiča
8	P1	Porucha snímača teploty prívodu vody
9	P2	Porucha snímača teploty výstupu vody
10	P3	Porucha snímača teploty plynu na výstupe
11	P4	Porucha snímača teploty potrubia špirály výparníka
12	P5	Porucha snímača teploty spiatočky plynu
13	P6	Porucha snímača teploty chladiacej špirály
14	P7	Porucha snímača teploty okolia
15	P8	Teplota chladiacej platne porucha snímača
16	P9	Porucha súčasného snímača
17	PA	Reštartujte zlyhanie pamäte
18	F1	Porucha modulu ovládača kompresora
19	F2	Porucha modulu PFC
20	F3	Porucha štartu kompresora
21	F4	Porucha chodu kompresora
22	F5	Doska invertora nadprúdová ochrana
23	F6	Ochrana proti prehriatiu dosky invertora
24	F7	Prúdová ochrana
25	F8	Ochrana proti prehriatiu chladiacej mriežky
26	F9	Porucha motora ventilátora
27	Fb	Filtračná doska napájania Ochrana bez napájania
28	FA	Ochrana PFC nadprúdom

# I. Pripojenie cirkulačného čerpadla

Cirkulačné čerpadlo: 230V,  $\leq 500W$

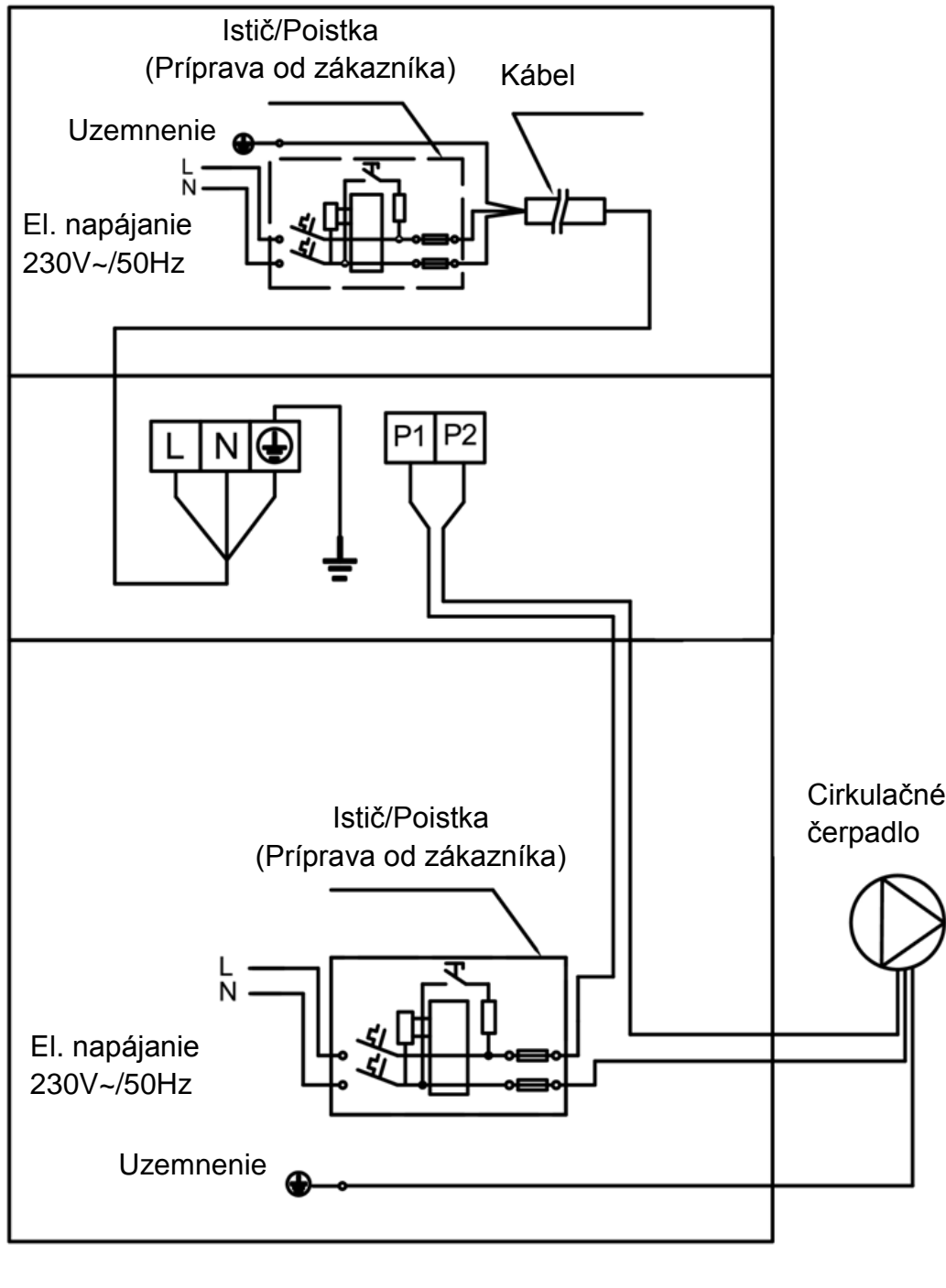

# Cirkulačné čerpadlo: 230V, $\leq 500W$

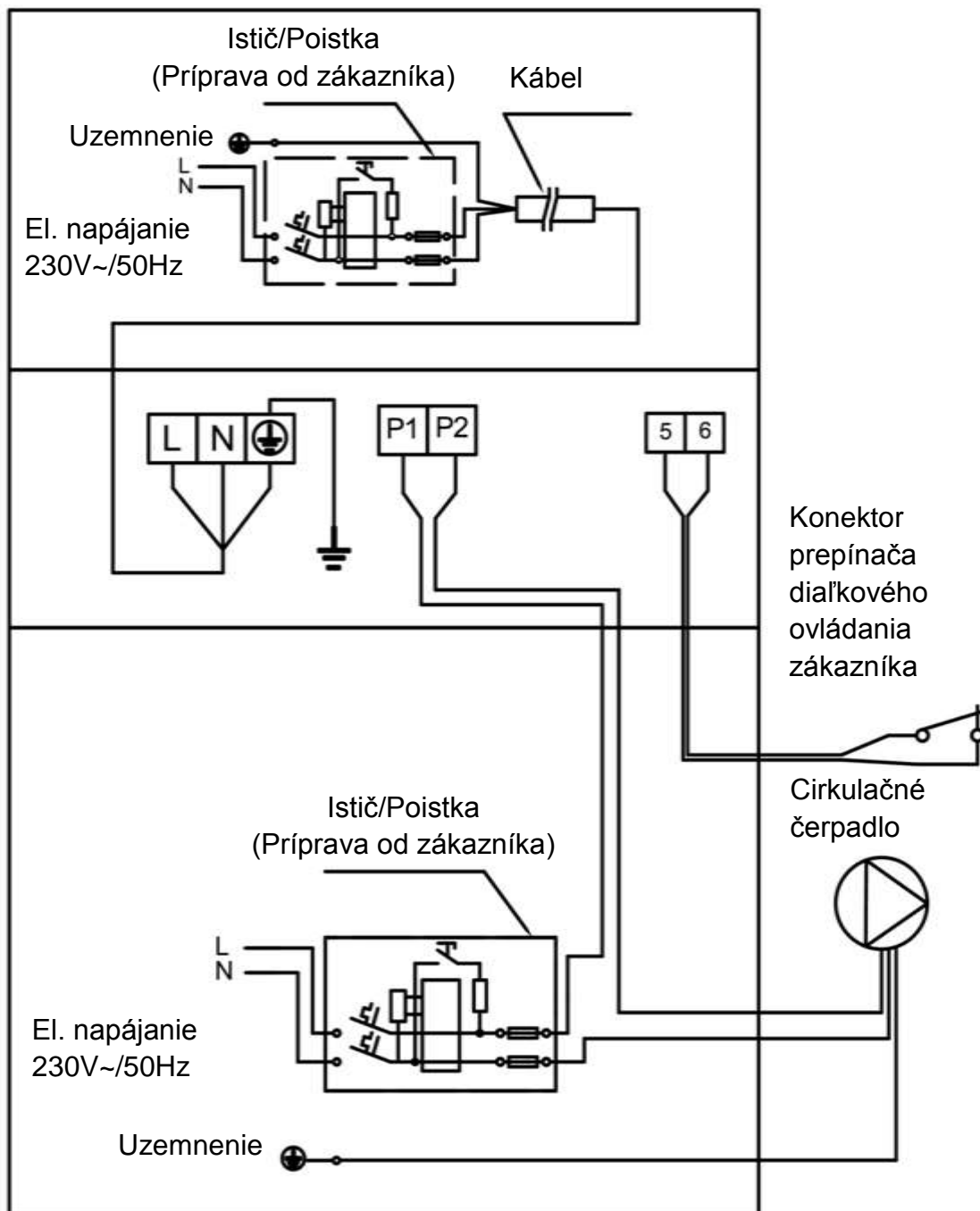

# Cirkulačné čerpadlo: 230V, >500W

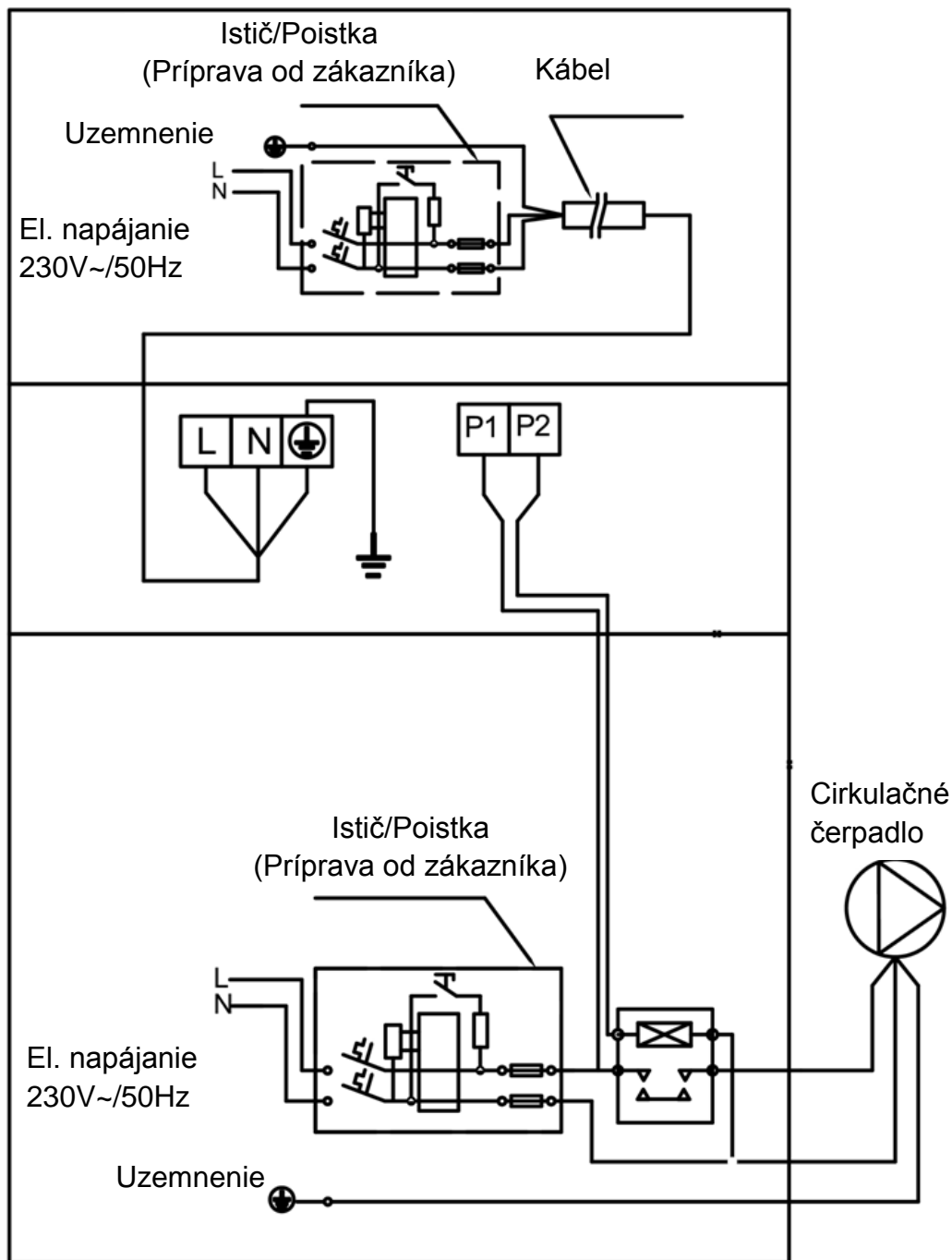

# Cirkulačné čerpadlo: 230V, >500W

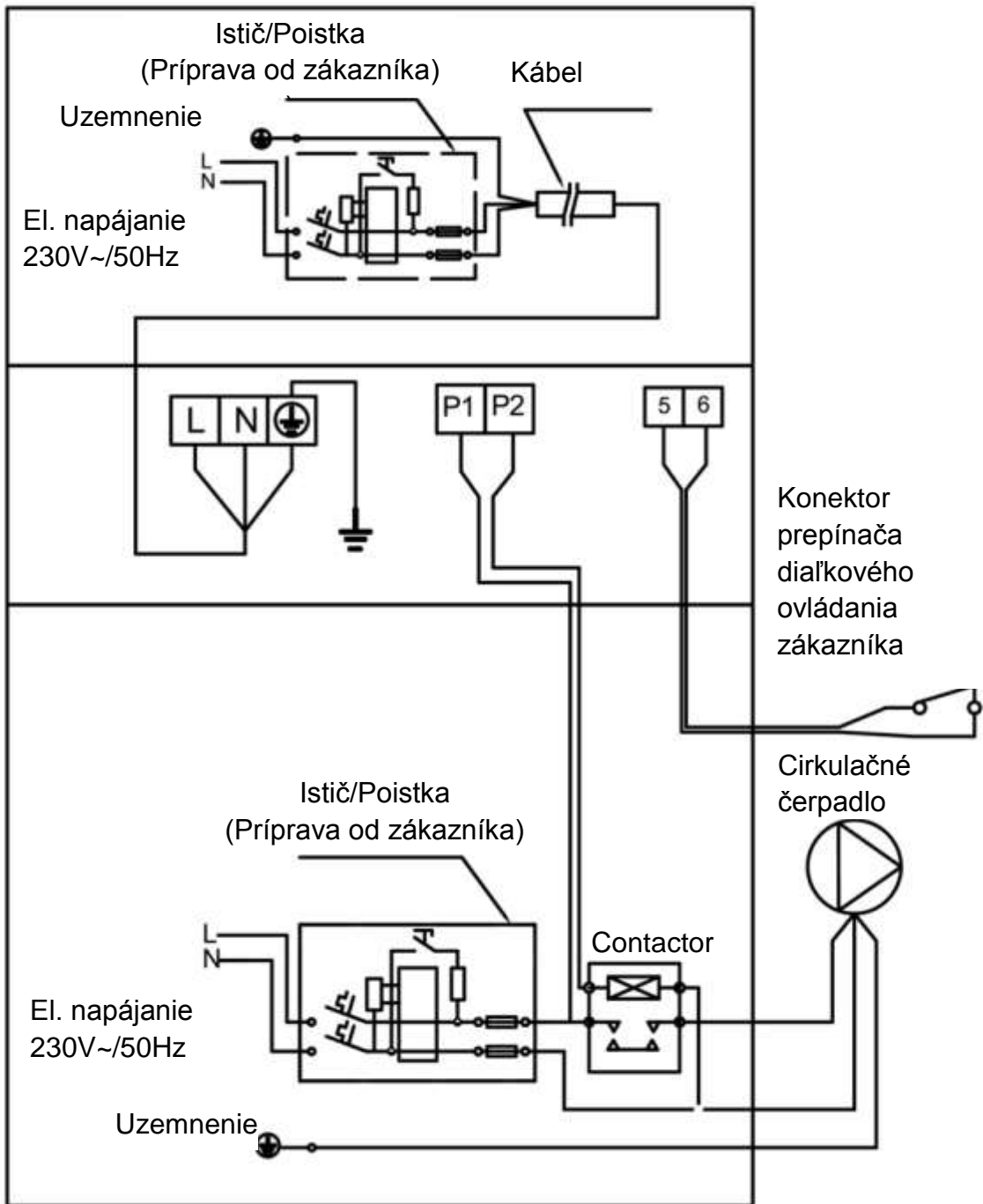

## Pripojenie ovládača a časovača cirkulačného čerpadla

### 1: Časovač cirkulačného čerpadla

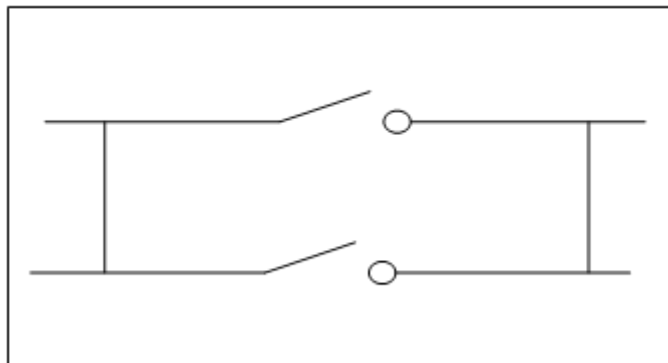

### 2: Zapojenie cirkulačného čerpadla k tepelnému čerpadlu





Poznámka: Vetva 1 by mala byť pripojená paralelne k vetve 2 (ako na obr. vyššie). Pre zapnutie cirkulačného čerpadla musí byť "1" alebo "2" pripojená. Na odstavenie cirkulačného čerpadla obidve "1" aj "2" musia byť odpojené.

### Záruka:

Na tepelné čerpadlo sa vzťahuje záruka na výrobné vady a vady materiálu, ktoré sa môžu prejavíť v priebehu záručnej doby, s vylúčením väd spôsobených nesprávnym používaním, alebo iným konaním, ktoré by malo za následok poškodenie. Záručná doba je stanovená podľa zákonných predpisov, alebo sa určí po dohode s predajcom.

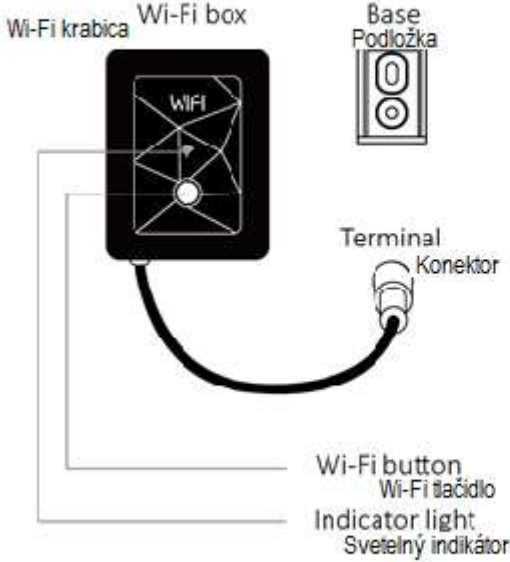
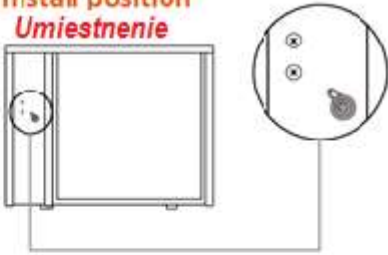
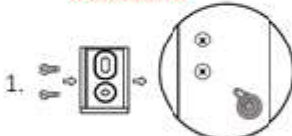
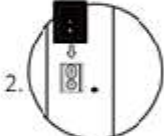
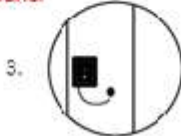
Predajca:

## J. Wi-Fi prevádzka (ako doplnok za príplatok)

<p><b>Components</b> <b>Komponenty</b></p>  <p>Wi-Fi krabica Wi-Fi box Base Podložka Terminal Konektor Wi-Fi button Wi-Fi tlačidlo Indicator light Svetelný indikátor</p>	<p><b>Install position</b> <b>Umiestnenie</b></p>  <p><b>Installation</b> <b>Inštalácia</b></p> <ol style="list-style-type: none"><li> Screw base on back panel. Priskrutkujte podložku na zadný panel</li><li> Slide Wi-Fi box into base. Zasuňte Wi-Fi krabicu na podložku</li><li> Connect cable. Pripojte kábel</li></ol>
<p><b>Stiahnite si aplikáciu</b></p> <p><b>1 APP Download</b></p>  <p>Android please download from</p>  <p>iOS please download from</p> 	<p><b>Zaregistrujte si účet</b></p> <p><b>2 Account Registration</b></p> <ol style="list-style-type: none"><li>Register by mobile or E-mail. Registrujte cez mobil alebo e-mail</li></ol> 



2. Mobile or E-mail registration.  
*Mobil alebo e-mail registrácia*

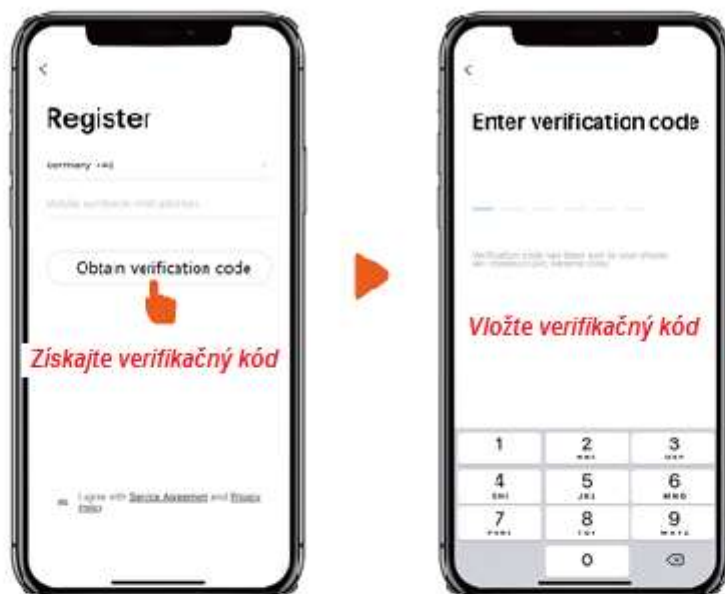

3 Create Family  
*Vytvorenie mena*

Please set family name and choose the room of device.  
*Zadajte meno a vyberte miesto, kde bude tepelné čerpadlo*

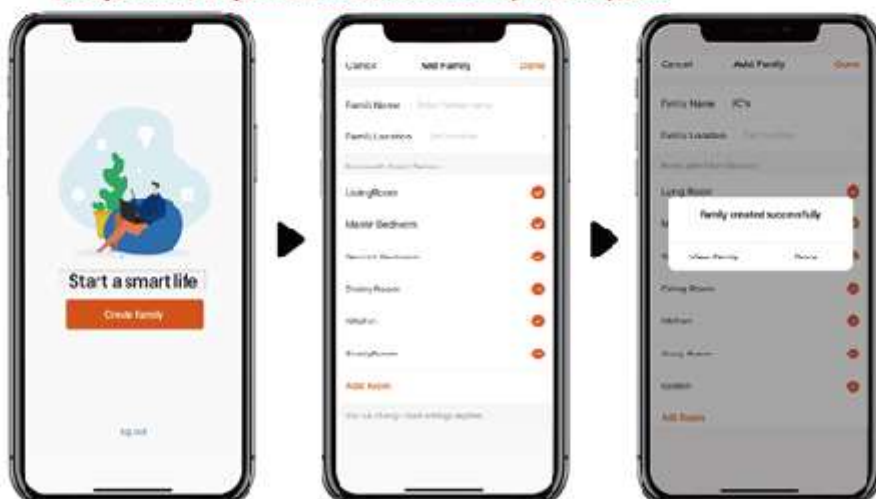

## 4 APP Pairing *Párovanie*

Click "Add Device", and then follow instructions to pair device.

*Kliknite na "Pridaj zariadenie" a potom nasledujte instrukcie k párovaniu*







### *Medzitým*

*Stlačte Wi-Fi tlačidlo na 3 sekundy a uvoľnite, začne sa párovanie, ikona bliká*

### Meanwhile

Press Wi-Fi button  for 3 seconds and release to start pairing,  light will flash.

-  Green: Network connected
-  Orange: No network
-  Red: Failure
-  Red(flash): Waiting for connection



*Zelená: pripojené*

*Oranžová: Sieť nie je dostupná*

*Červená: Porucha*

*Červená (bliká): Čaká sa na pripojenie*

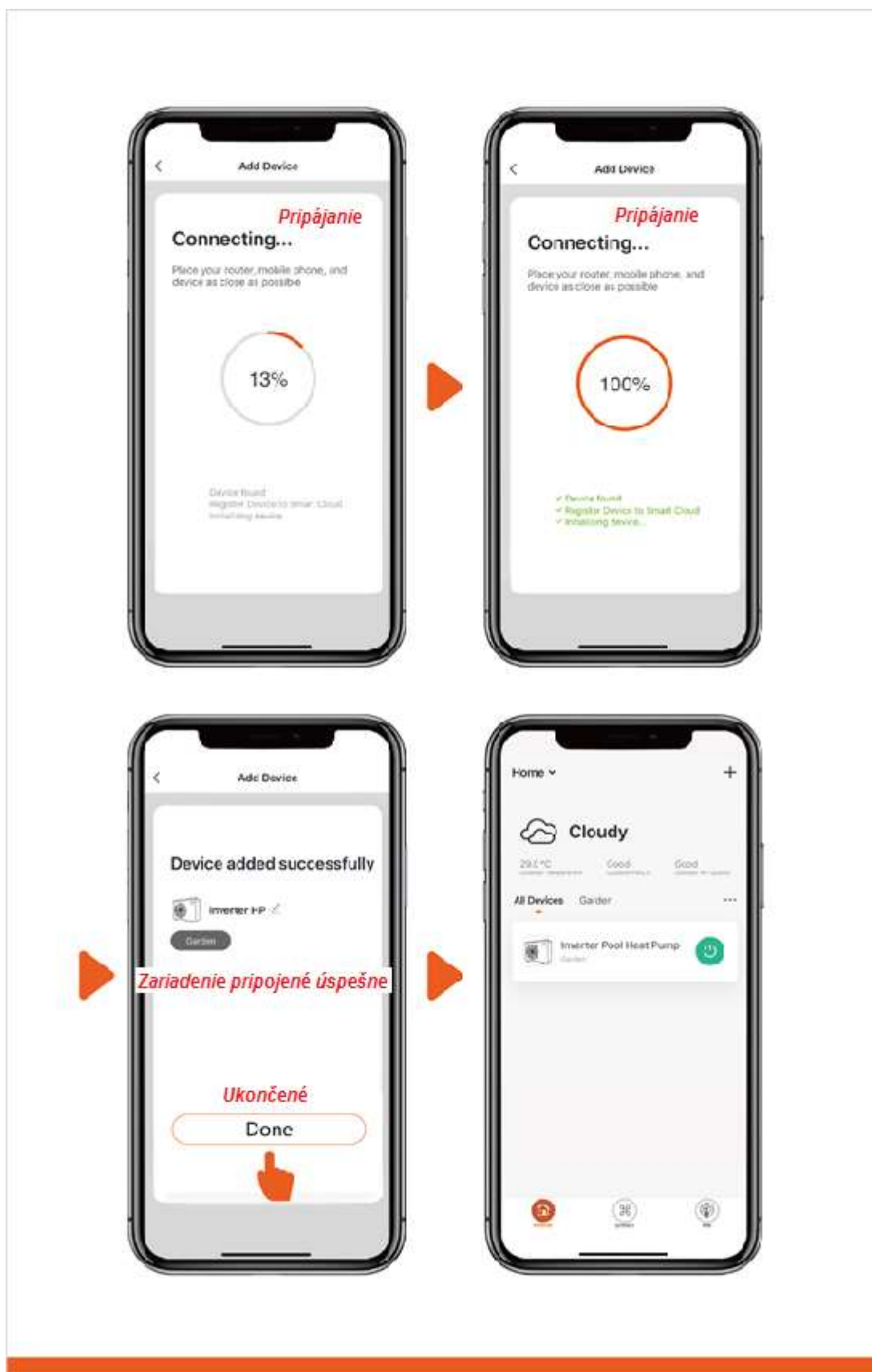

## 5 Operation

### Prevádzka

1. For heat pump with Heating function only :

*Pre tepelné čerpadlo, ktoré má iba funkciu ohrevu (bez chladenia):*



2. For heat pump with Heating&Cooling function :

*Pre tepelné čerpadlo s funkciou ohrevu aj chladenia:*



## 6 Share Devices to Your Family Members

Po párovaní, ak aj členovia Vašej rodiny chcú ovládať zariadenie, dovoľte im najskôr vykonať registráciu v aplikácii a potom môžu zariadenie ovládať podľa postupu nižšie

After pairing, if your family members also want to control the device.

Please let your family members register the APP first, and then the administrator can operate as below:

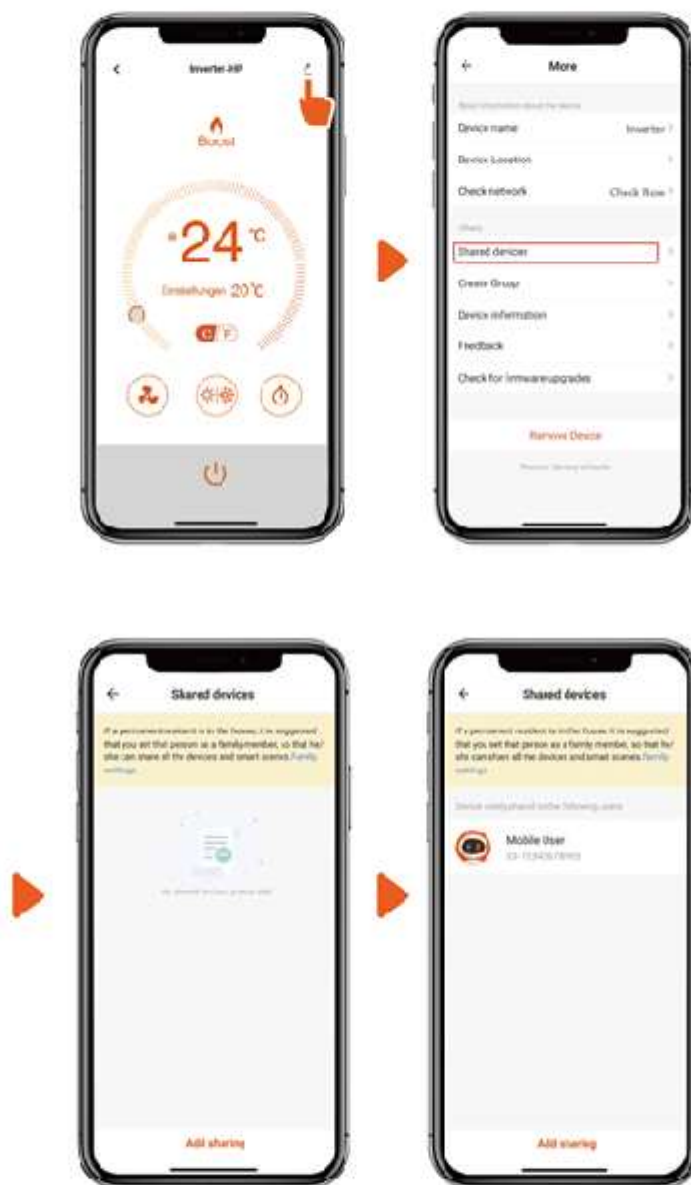

Notice: The weather forecast is just for reference.

App is subject to updating without notice.

